

Het ontwerp en de specificaties kunnen in de zin van productontwikkeling zonder voorafgaande kennisgeving gewijzigd worden. Neem contact op met de plaats van aankoop of de fabrikant voor meer informatie.

CR176-RG70C(F)  
16117000000735  
20151230

# AIRCONDITIONING PRESENTATIE VAN DE AFSTANDSBEDIENING

Hartelijk dank voor de aanschaf van onze airconditioning.  
Lees de handleiding zorgvuldig door voordat u de airconditioning gebruikt.

---

# INHOUD

Specificaties afstandsbediening .....	1
Gebruik van de toetsen .....	2
Indicatoren van de LCD display .....	6
Hoe gebruikt van de toetsen .....	7
Modus AUTO/KOEL .....	7
Modus DROOG/VENTILATOR .....	8
Modus WARM .....	9
Timer functie instellen .....	9
Omgaan met de afstandsbediening .....	13

Specificaties afstandsbediening
---------------------------------

Model	RG70C/BGEF, RG70C1 /BGEF, RG70F/BGEF
Nominale spanning	3,0V (2x AAA droge batterijen R03/LR03X2)
Ontvangsbereik van signalen	8m
Omgeving	-5°C ~60t

## Gebruik van de toetsen

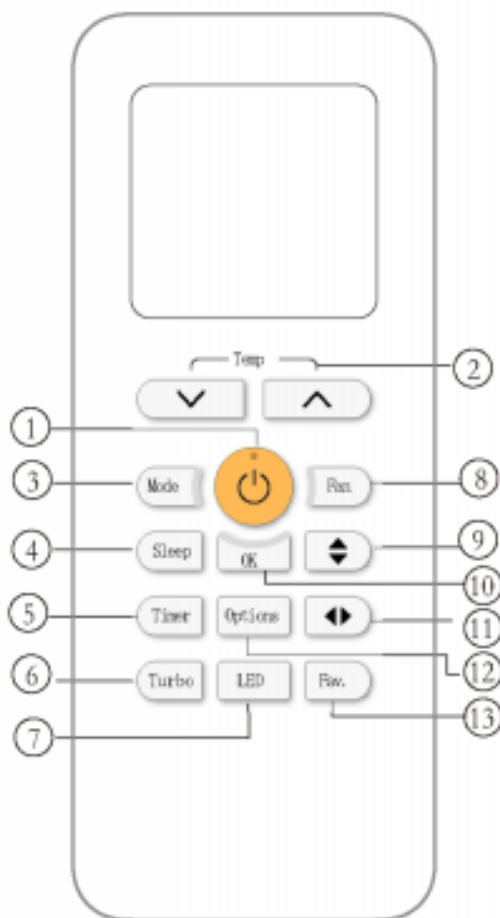

RG70C/BGEF  
RG70C1/BGEF

- 1 AAN/UIT toets ( )  
Deze knop schakelt de airconditioning AAN en UIT.
- 2 Toets Temp omhoog ( )  
Druk op deze toets om de ingestelde temperatuur of timer uren te verhogen.

Toets Temp omlaag ( )

Druk op deze toets om de ingestelde temperatuur of timer uren te verlagen.

### **INSTRUCTIE:**

- Als de airconditioning in de warmtemodus werkt met een ingestelde temperatuur van 17°C, activeert een tweemaalig continu drukken van de toets de 8-graden-verwarming (antivries). De display van de interne eenheid toont "FP".

- 3 modus toets  
Druk op deze toets om de modi te wisselen in de volgende volgorde:

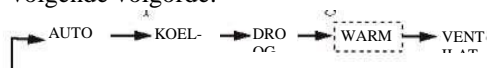

INSTRUCTIE: Selecteer niet de WARM modus, als het door u gekochte apparaat een alleen-koelen-model is. Het alleen-koelen-model ondersteunt de warmtewerking niet.

- 4 Slaap toets (geldt voor RG70C(1)/BGEF)  
Dient voor het activeren/annuleren van de Slaap modus. Hij kan de aangenaamste temperatuur vasthouden en energie sparen. Deze functie is alleen beschikbaar in de modus KOEL, WARM en AUTO. Raadpleeg voor meer details Slaapmodus in de "GEBRUIKSHANDLEIDING."

ECO-toets (geldt voor RG70F/BGEF)

Dient voor het schakelen naar de energiebesparende modus. Door op deze toets in de koelmodus te drukken, verandert de afstandsbediening de temperatuur automatisch naar 24° C en de ventilatorsnelheid naar Auto, om energie te besparen (maar alleen als de ingestelde temperatuur lager is dan 24° C). Als de airconditioning in de warmtemodus tussen 24° C en 30° C ligt, wisselt de ventilatorsnelheid door op de ECO toets te drukken naar auto en blijft de ingestelde temperatuur ongewijzigd

## Gebruik van de toetsen

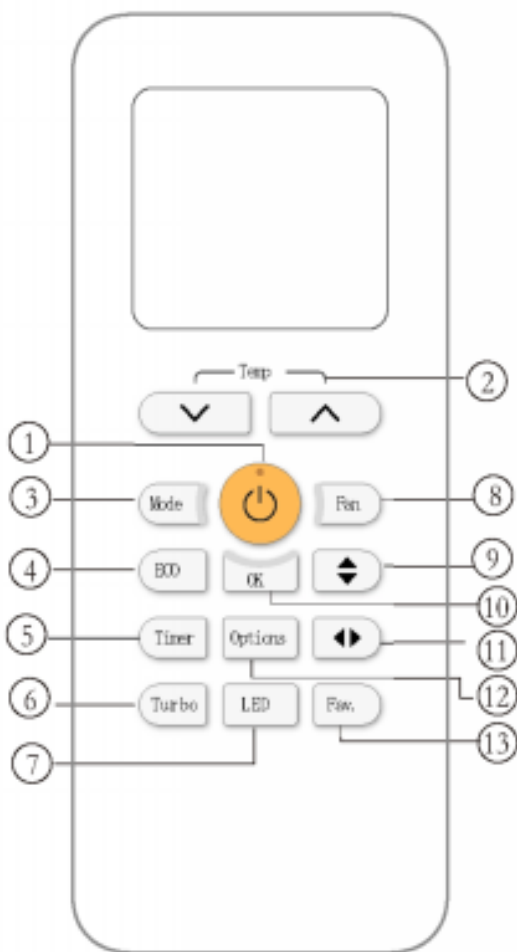

RG70F/BGEF

### INSTRUCTIE:

- Als u op de AAN/UIT toets drukt of de werkmodus verandert of de ingestelde temperatuur tot minder dan 24° C aanpast, eindigt de ECO-modus.
- In de ECO-modus moet de ingestelde temperatuur 24° C of hoger zijn; dit kan tot onvoldoende koeling leiden. Als u dat niet prettig vindt, drukt u opnieuw op de ECO toets, om de functie te beëindigen.
- ⑤ **TIMER-knop**  
Druk op deze toets om de auto-aan/ auto-uit tijdsvolgorde te starten.
- ⑥ **Turbo toets**  
Met de TURBO functie werkt de installatie bijzonder intensief om de gewenste temperatuur in de kortste tijd te bereiken.
  - Als u in de koelmodus de TURBO functie selecteert, blaast de installatie koude lucht met de hoogste windsnelheid om het koelproces snel te beginnen.
  - Als u in de warmtemodus de TURBO functie selecteert, blaast de installatie koude lucht met de hoogste windsnelheid om het verwarmingsproces snel te beginnen.
- ⑦ **LED-toets**  
Als u tijdens het slapen gevoelig voor licht bent, kunt u op de LED-knop drukken en daarmee de LED-indicator op de binnenunit uitschakelen. Druk opnieuw op deze toets om deze weer aan te zetten.
- ⑧ **Ventilator toets**  
Dient voor de selectie van de ventilatorsnelheid in  



→	AUTO	→	LAAG	→	MED	→	HOOG	→
---	------	---	------	---	-----	---	------	---

### INSTRUCTIE:

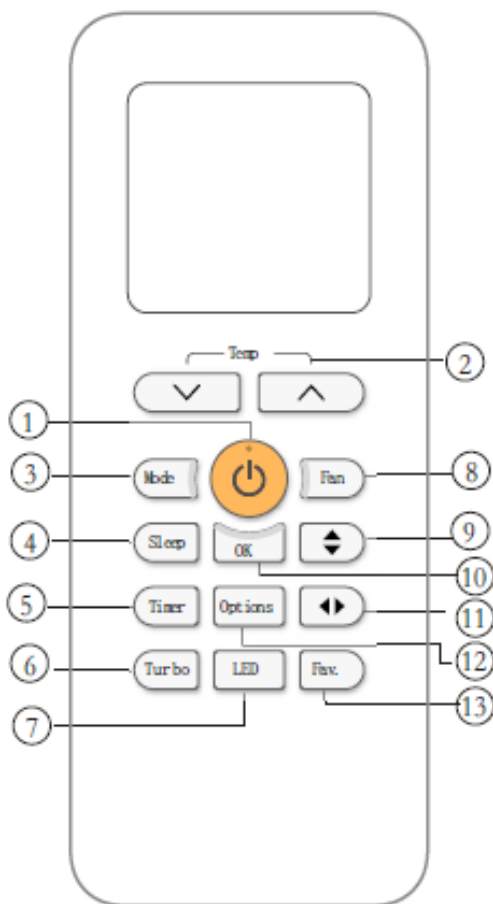
- In de modi AUTO en DROOG kunt u de ventilatorsnelheid niet veranderen.
- Houd deze toets minstens 2 seconden ingedrukt om de STIL modus te beëindigen. Als gevolg van de trage werking van de compressor kan onvoldoende koeling of verwarming ontstaan (geldt alleen voor airconditioninginstallaties met een stil functie)
- Drukken op de toetsen ventilator, MODUS, slaap, AAN/UIT, ECO of Turbo beëindigt de stil functie.





RG70C/BGEF  
RG70C1/BGEF

- 9 Swing  Toets  
Dient voor het starten of stoppen van de beweging van het horizontale ventilatierooster of het instellen van de gewenste richting van de luchtstroom. Het ventilatierooster beweegt bij elke toetsaanslag in een hoek van 6 graden. Als u de toets langer dan 2 seconden ingedrukt houdt, draait het rooster automatisch op en neer.
- 10 OK toets  
Dient ter bevestiging van de optionele functies.
- 11 Swing  Toets  
Dient voor het starten of stoppen van de beweging van het verticale ventilatierooster en het instellen van de gewenste richting van de luchtstroom naar links/rechts. Het ventilatierooster beweegt bij elke toetsaanslag in een hoek van 6 graden. Als u de toets langer dan 2 seconden ingedrukt houdt, draait het rooster automatisch naar links en rechts.

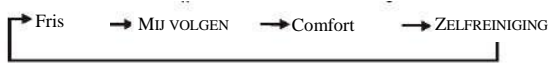
- 12 Optie toets  
Druk op deze toets om de modi van de airconditioning te wisselen in de volgende volgorde:



Druk op de optie toets om de gewenste functie te selecteren, zodat het geselecteerde pictogram knippert op de display. Druk vervolgens op de knop OK.

- \* Functie FRIS (  )  
Als de FRIS functie wordt gestart, wordt de ionisator/plasma stofcollector (afhankelijk van het model) ingeschakeld en helpt om pollen en onzuiverheden uit de lucht te verwijderen.
- \* Functie FOLLOW ME (  )  
Als de functie FOLLOW ME is ingeschakeld, geeft de display van de afstandsbediening de temperatuur aan op de plaats waar u bent. De afstandsbediening stuurt dit signaal elke 3 minuten naar de airconditioning, totdat de toets FOLLOW ME opnieuw wordt ingedrukt.
- \* Comfort functie (  )  
Bij het inschakelen van de comfort functie wordt de airconditioning automatisch ingesteld op 23°C. Dit is bij de ventilatormodus niet mogelijk.

(\* toont optionele functies)

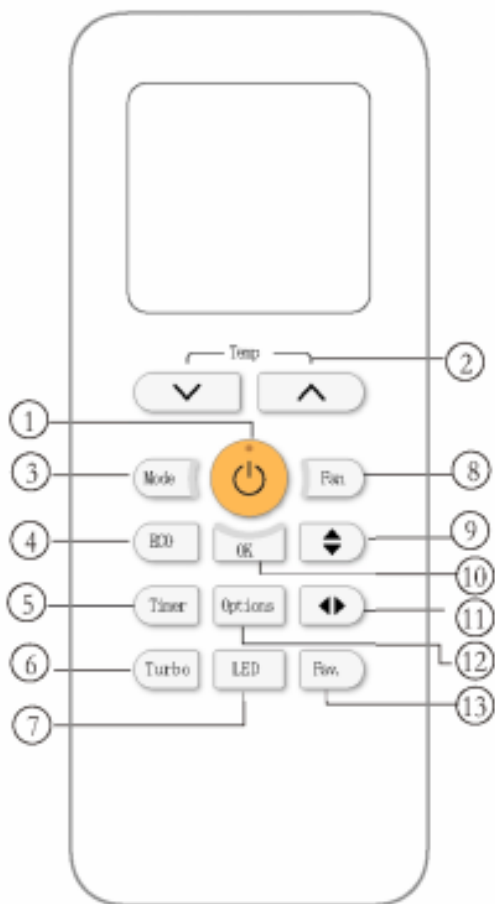

RG70F/BGEF

\* ZELFREINIGING (  )

In de modus ZELFREINIGING reinigt en droogt de airconditioning automatisch de verdampers en houdt het fris voor de volgende operatie. Dit is niet mogelijk bij de modi verwarming en ventilator.

(\* toont optionele functies)

13 Fav. toets

- Dient voor het herstellen van de actuele instellingen of het voortzetten van de vorige instellingen.
- Bij de eerste aansluiting op het stroomnet bewerkstelligt een indrukken van de Fav. toets, dat de installatie in de AUTO-modus met 26° C en de ventilatorsnelheid op Auto werkt.
- Het indrukken van deze toets bij ingeschakelde afstandsbediening, schakelt de installatie automatisch terug naar de vorige instellingen, met behoud van bedrijfsmodus, temperatuurinstelling, ventilatorsnelheid, en slaap-functie (indien ingeschakeld).
- Een langer dan 2 seconden indrukken van deze toets schakelt de installatie automatisch terug naar de actuele instellingen, met behoud van bedrijfsmodus, temperatuurinstelling, ventilatorsnelheid, en slaap-functie (indien ingeschakeld).

INSTRUCTIE:

- Het ontwerp van de toetsen is afhankelijk van het model en kan iets afwijken van het model, dat u heeft gekocht. De werkelijke vorm geldt.
- Alle beschreven functies worden uitgevoerd door de installatie. Als de installatie een functie niet heeft, vindt de bijbehorende procedure niet plaats als de desbetreffende toets op de afstandsbediening wordt ingedrukt.
- Als er grotere verschillen tussen de 'presentatie van de afstandsbediening' en het "GEBRUIKERSHANDLEIDING" met betrekking tot de functionele beschrijving bestaan, de beschrijving in het "GEBRUIKERSHANDLEIDING" prevaleert.

**Indicatoren van de LCD display**

Informatie wordt weergegeven als de afstandsbediening is ingeschakeld.

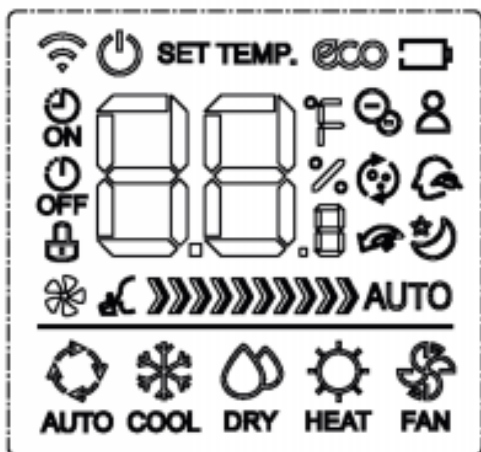

**Modus indicatie**



AUTO	KOEL	DROOG	WARM	VENTILATOR

Indicatie ventilatorsnelheid		
		Geringe snelheid
		Gemiddelde snelheid
		Hoge snelheid
	AUT 0	Automatische ventilatorsnelheid

**Instructie:**  
 Alle indicatoren, die in de afbeelding getoond worden, dienen voor de duidelijke presentatie. Als de installatie echt werkt, worden alleen de bijbehorende functietekens op de display weergegeven.



## Hoe gebruikt u de toetsen



### AUTO modus

#### TEMPERATUURINSTELLING

Het operationele temperatuurbereik van het apparaat is 17-30°C. U kunt de ingestelde temperatuur in stappen van 1°C verhogen of verlagen.

In de Auto modus, selecteert de installatie op basis van de ingestelde temperatuur automatisch uit de modi KOEL, VENTILATOR, WARM en DROOG.

1. Druk op de toets MODUS om de Auto modus te selecteren.
2. Selecteer de door u gewenste temperatuur met de toetsen Temp  $\nabla$  of Temp  $\blacktriangle$
3. Druk op de toets AAN/UIT om de installatie te starten.

**INSTRUCTIE:** In de automatische modus kan de VENTILATORSNELHEID NIET ingesteld worden.

### KOEL modus

1. Druk opnieuw op deze toets MODUS en selecteer KOEL.
2. Selecteer de door u gewenste temperatuur met de toetsen Temp  $\nabla$  of Temp  $\blacktriangle$ .
3. Druk opnieuw op de toets VENTILATOR om de ventilatorsnelheid te selecteren: AUTO, LAAG, MED of HOOG.
4. Druk op de toets AAN/UIT om de installatie te starten.

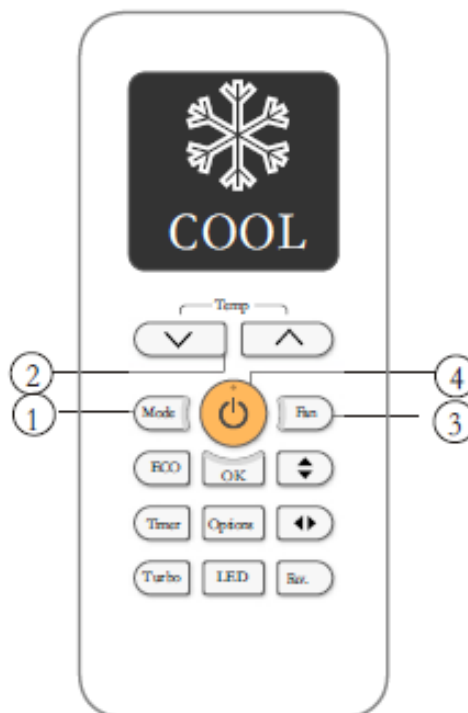

## Hoe gebruikt u de toetsen

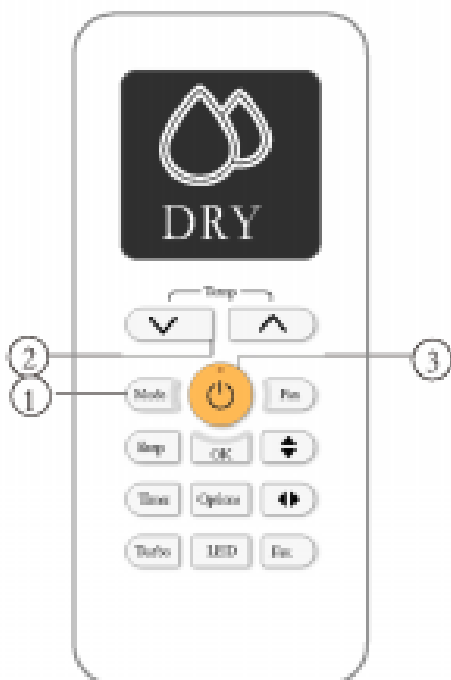

### VENTILATOR modus

1. Druk opnieuw op de toets MODUS en selecteer VENTILATOR.
2. Druk opnieuw op de toets VENTILATOR om de ventilatorsnelheid te selecteren: AUTO, LAAG, MED of HOOG.
3. Druk op de toets AAN/UIT om de installatie te starten.

**INSTRUCTIE:** In de VENTILATOR modus, kunt u de temperatuur niet instellen. Dienovereenkomstig, geeft het LCD-scherm van de afstandsbediening de temperatuur niet aan.

### DROOG modus (ontvochtigen)

1. Druk op de toets Modus en selecteer DROOG.
2. Selecteer de door u gewenste temperatuur met de toetsen Temp  $\nabla$  of Temp  $\blacktriangle$ .
3. Druk op de toets AAN/UIT om de installatie te starten.

**INSTRUCTIE:** In de DROOG modus kan de ventilatorsnelheid niet worden ingesteld.

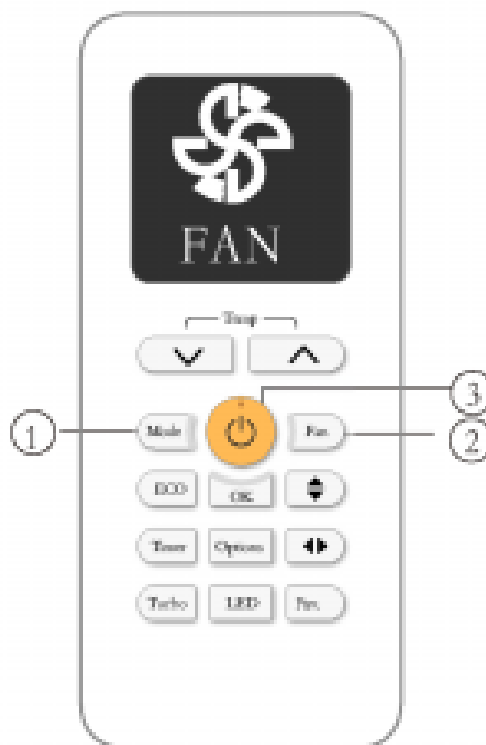

## Hoe gebruikt u de toetsen

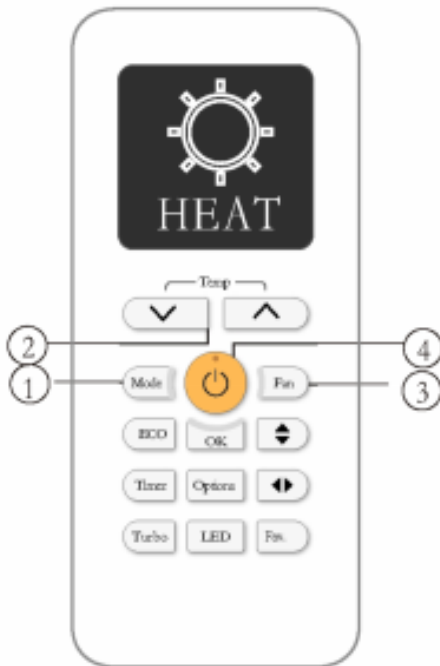

### WARMTE modus

1. Druk op de toets MODUS en selecteer WARM.
2. Selecteer de door u gewenste temperatuur met de toetsen Temp  $\nabla$  of Temp  $\blacktriangle$ .
3. Druk opnieuw op de toets VENTILATOR om de ventilatorsnelheid te selecteren: AUTO, LAAG, MED of HOOG.
4. Druk op de toets AAN/UIT om de installatie te starten.

**INSTRUCTIE:** Als de buitentemperatuur daalt, kan de kracht van de WARMTE functie van uw apparaat aangetast worden. In zulke gevallen, raden we het gebruik van deze airconditioning in combinatie met een andere verwarming aan.

## Timer functie instellen

Uw airconditioning beschikt over twee timer functies:

- **TIMER AAN-** stelt de periode in, waarna de installatie automatisch inschakelt.
- **TIMER UIT-** stelt de periode in, waarna de installatie automatisch uitschakelt.

### Functie MIJ VOLGEN

Met de **TIMER AAN** functie kunt u een periode instellen, waarna het systeem automatisch inschakelt rond het tijdstip, dat u thuis komt van uw werk.

1. Druk op de Timer toets. De display "ON" wordt aangegeven en knippert. Standaard verschijnt uw laatst ingestelde tijd en een "I" (indicatie van uren) op de display.

Instructie: Dit getal geeft de tijdsduur aan op het actuele moment, waarop de installatie moet inschakelen. Als u bijvoorbeeld, TIMER AAN op 2 uur stelt, verschijnt "2.0u" en wordt de installatie 2 uur later ingeschakeld.

2. Druk op de toets Temp  $\nabla$  of  $\blacktriangle$  om de tijd in te stellen, waarop de installatie moet inschakelen.
3. Wacht 2 seconden totdat de TIMER AAN functie is geactiveerd. De display op uw afstandsbediening keert vervolgens terug naar de temperatuurweergave.

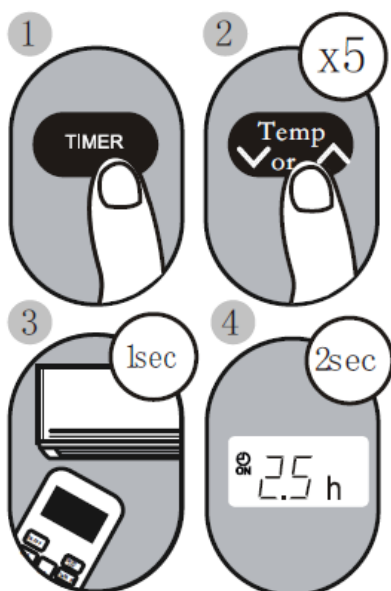

Voorbeeld: Instelling van de installatie om na 2,5 uur in te schakelen.

#### Funcie TIMER UIT

Met de TIMER UIT functie kunt u een periode instellen, waarna het systeem automatisch uitschakelt rond het tijdstip, dat u wakker wordt.

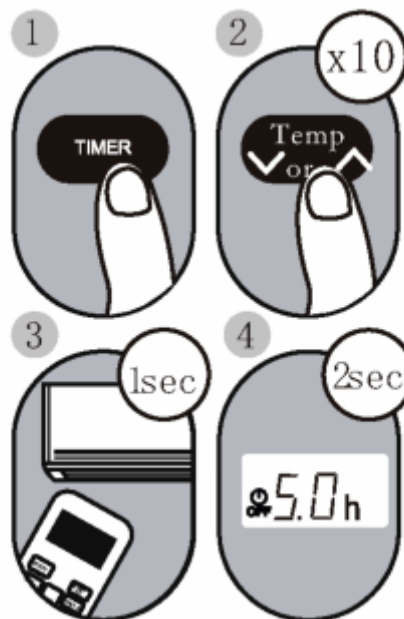

Voorbeeld: Instelling van de installatie om na 5 uur in te schakelen.

**INSTRUCTIE:** Bij het instellen van de functies TIMER AAN of TIMER UIT, wordt de tijd bij elke toetsaanslag met 30 minuten verhoogd tot 10 uur. Na 10 uur en tot 24 uur, verhoogt de instelling met stappen van een uur. Na 24 uur springt de timer terug naar nul.

U kunt uit beide functies uitschakelen door de timer op "0.0u" te zetten.

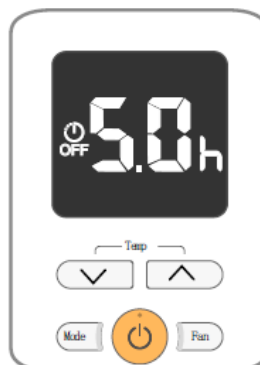

Druk verder op de toetsen Temp  $\nabla$  of  $\blacktriangle$  om de gewenste tijd in te stellen.

---

Instellen van TIMER AAN en TIMER UIT op het zelfde moment

Houd daarbij in gedachten, dat de voor beide functies ingestelde periodes steeds betrekking hebben op uren vanaf het actuele tijdstip. Bijvoorbeeld als de actuele tijd 13 uur is en u de installatie automatisch wilt laten inschakelen op 19 uur. Vervolgens moet de installatie 2 uur lopen en om 21 uur automatisch uitschakelen.

Doe het volgende:

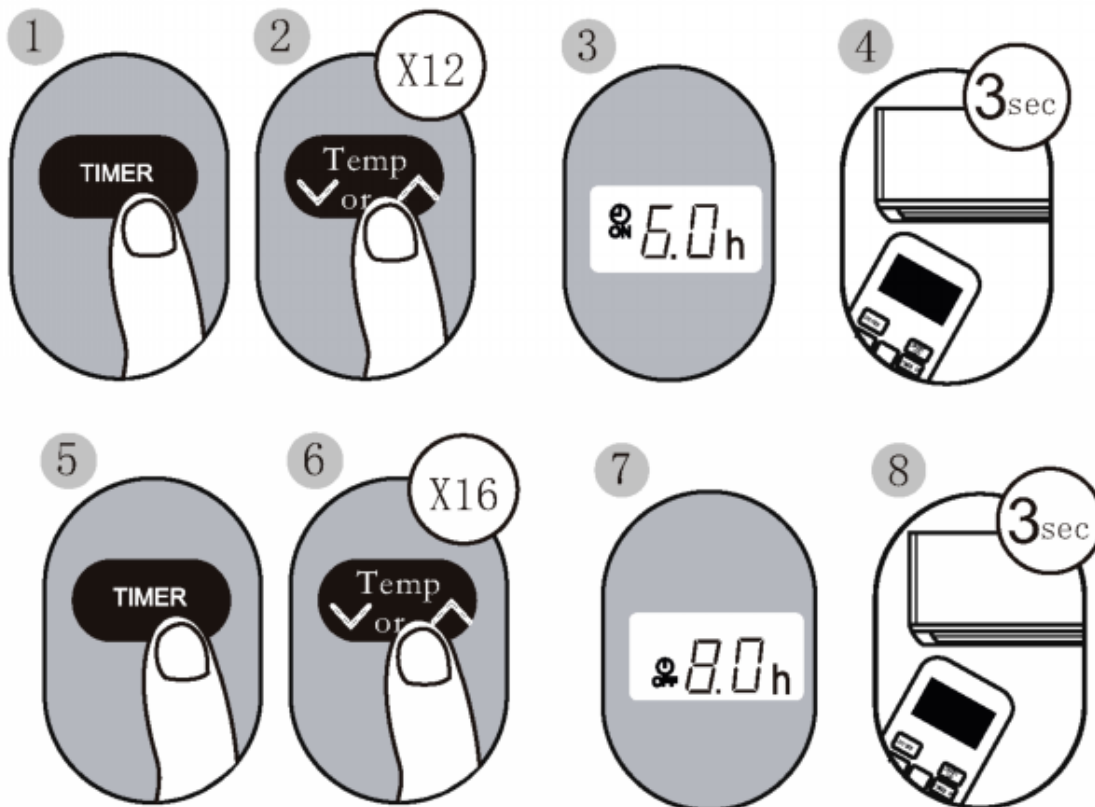

Voorbeeld: Instellen van de installatie om na 6 uur in te schakelen, vervolgens 2 uur werking en uitschakelen (zie onderstaande afbeelding)

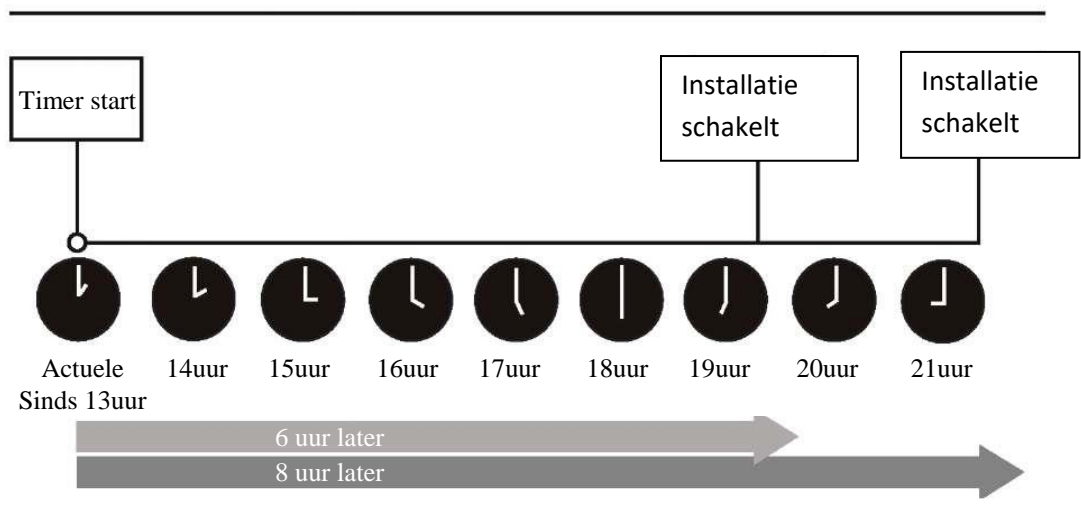
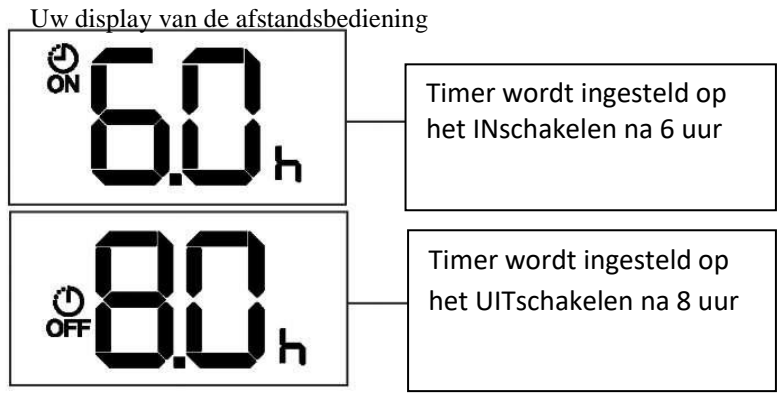

## Omgaan met de afstandsbediening



Locatie van de afstandsbediening.

- Gebruik de afstandsbediening binnen een bereik van 8 meter van de installatie en richt hem op de ontvanger. De ontvanger wordt door een pieptoon bevestigd.

### VOORZICHTIG

- De airconditioning werkt niet als gordijnen, deuren of andere dingen de signalen van de afstandsbediening naar de binnenunit blokkeren.
- Zorg, dat er geen vloeistoffen in de afstandsbediening komen. Stel de afstandsbediening niet aan hitte of direct zonlicht bloot.
- Als de infrarood ontvanger van de binnenunit wordt blootgesteld aan direct zonlicht, functioneert de airconditioner eventueel niet goed. Gebruik gordijnen zodat het zonlicht niet op de ontvanger valt.
- Als andere elektrische apparaten reageren op de afstandsbediening, stel dit toestel anders op of vraag het aan uw lokale dealer.
- Laat de afstandsbediening niet vallen. Ga er voorzichtig mee om.
- Plaats geen zware voorwerpen op de afstandsbediening en stap er niet op.

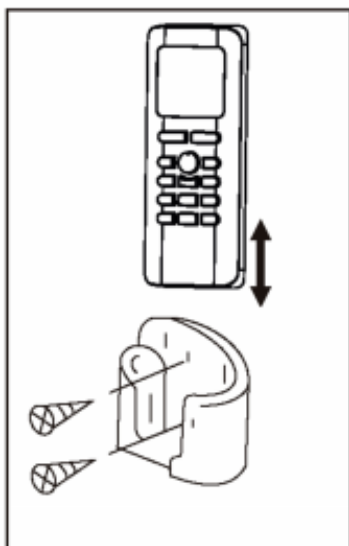

Gebruik van de houder van de afstandsbediening (optioneel)

- De afstandsbediening door middel van een houder (niet inbegrepen, wordt apart verkocht) apart op een muur of paal monteren.
- Controleer voordat u de afstandsbediening monteert, of de airconditioner de signalen naar behoren ontvangt.
- Monteer de afstandsbediening met twee schroeven.
- Schuif voor het plaatsen of verwijderen van de afstandsbediening, deze in de houder omhoog of omlaag.

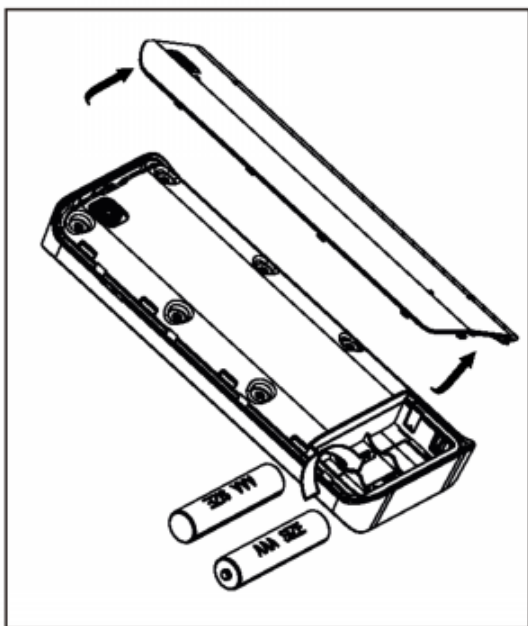

### Batterijen vervangen

De volgende situaties wijzen op lege batterijen. Vervang de oude batterijen door nieuwe.

- Ontvangstpiep klinkt niet bij de signaaloverdracht.
- Weergave vervaagt.

De afstandsbediening maakt gebruik van twee droge batterijen (R03/LR03X2) aan de achterzijde onder een deksel.

- (1) Verwijder het deksel van de afstandsbediening.
- (2) Neem de oude batterijen eruit en zet er nieuwe in. Let op de juiste polariteit van (+) en (-).
- (3) Breng het deksel van de afstandsbediening weer aan.

**INSTRUCTIE:** Bij het verwijderen van de batterijen, wist de afstandsbediening alle programmering. Na het plaatsen van nieuwe batterijen, moet de afstandsbediening worden geprogrammeerd.

### VOORZICHTIG

- Gebruik geen oude en nieuwe batterijen of verschillende types door elkaar.
- Laat batterijen niet in de afstandsbediening als u hem 2 of 3 maanden niet gebruikt.
- Gooi de batterijen niet met het gewone ongesorteerde huisvuil weg. De gescheiden inzameling van dit afval is vereist voor een gecontroleerde afhandeling.